

POLYTOUCH® FLEX 21.5 LITE



Revision 0.1 Change: FCC cert.

Bilder zeigen Beispielkonfigurationen. Das tatsächliche Produkt kann abweichen.



DISPLAY

Front	1,2 mm verstärktes Glas
Oberfläche	Matt
Oberflächenhärte	7H
Display-Größe	21,5"
Seitenverhältnis	16:9
Display-Typ	Aktivmatrix-TFT-LCD mit LED-Hintergrundbeleuchtung, Klasse A+
Auflösung	1920 x 1080 (Full HD)
Farben	16,7 Millionen
Helligkeit	250 cd/m ²
Blickwinkel	Horizontal (links/rechts): 170° Vertikal (oben/unten): 170°
Kontrast	1000:1
Lebensdauer Beleuchtung	typ. 30.000 Stunden bei halber Helligkeit
Touch-Technologie	PCAP, OGS

STEUERUNGSEINHEIT

Prozessor	6 th /10 th Generation Intel® Core™ i
Chipsatz	Intel® Q170/Q470E
Grafik	Intel® HD 530/UHD 630
Speicher	8 GB DDR4
Boot-Laufwerk	128 GB mSATA SSD
LAN	2 x 1GbE LAN
WiFi	802.11a/b/g/n 2,4/5 Ghz mit Antenne (optional)
Betriebssystem	Windows® 10 (64 Bit) (optional)

POWER

Stromeingang	C13, 100 – 240 V AC, 50/60 Hz
Stromverbrauch	Durchschnitt 50 W, Spitze 120 W

SYSTEM

Material	Stahl, pulverbeschichtet
Abmessungen (BxTxH)	405,2 x 318,3 x 578,5 mm
Gewicht	13 kg
Montage	Tischmontage, Wandmontage, Standfuß
Farbe	RAL 9010

KONFIGURATION

Scanner/Imager	Zebra MS4717 ODER Datalogic Magellan 1500i
vorbereitetes Zahlungsmodul	Verifone P400 ODER Ingenico Lane 3000

UMWELTBEDINGUNGEN

	lagernd	im Betrieb
Temperatur	-20°C bis +60°C	15°C bis 35°C
Luftfeuchtigkeit	5% bis 95% ¹	20% bis 90% ¹

¹ nicht-kondensierend

ZERTIFIZIERUNGEN

CE, FCC

VERPACKUNG & EINZELGEWICHTE

	Gewicht netto brutto	Abmessungen	Stapel
Komplettsystem	13 kg 15 kg	620 x 445 x 280 mm	max. 4 Systeme übereinander

VERWENDUNGSZWECK

Das Gerät ist nur als Touch-Panel in Kombination mit den vorgesehenen Befestigungselementen (Standfuß, Wand- oder Tischhalterung) zu verwenden. Andere Befestigungselemente müssen für das Gerät entsprechend spezifiziert sein. Die zentrale Komponente des Systems besteht aus einem Computer mit Touchscreen. Der Touchscreen nutzt Projective Capacitive Technology (PCT), um Berührungen zu erkennen. Das System wird durch verbaute Peripheriekomponenten ergänzt. Das Gerät kann an ein IT-Stromverteilungssystem angeschlossen werden.

ABMESSUNGEN

Bilder zeigen Beispielkonfigurationen. Das tatsächliche Produkt kann abweichen.

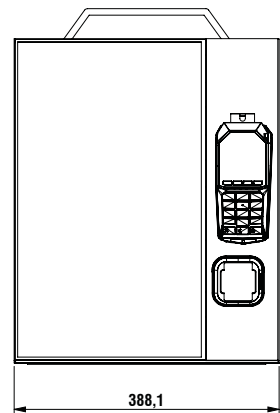
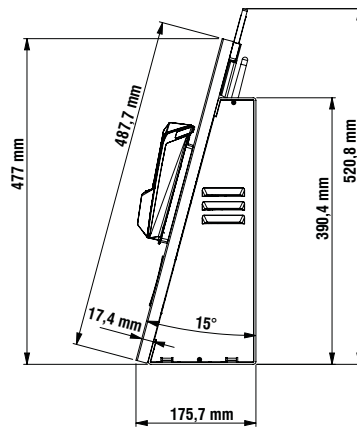
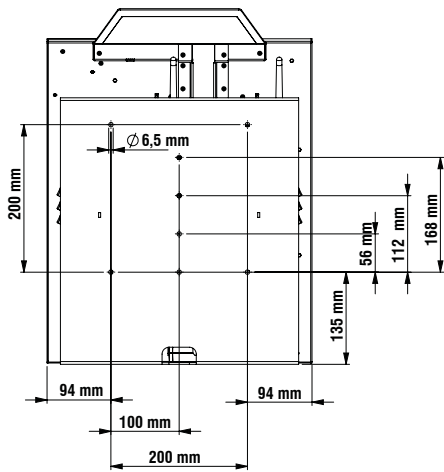

Variant Flex 21.5 lite inkl. Magellan Scanner, Zahlungsmodul und beleuchtetem Acryl auf der Oberseite

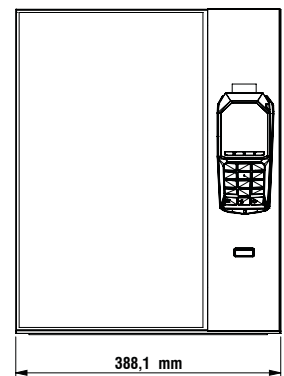
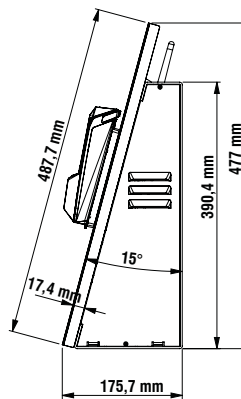
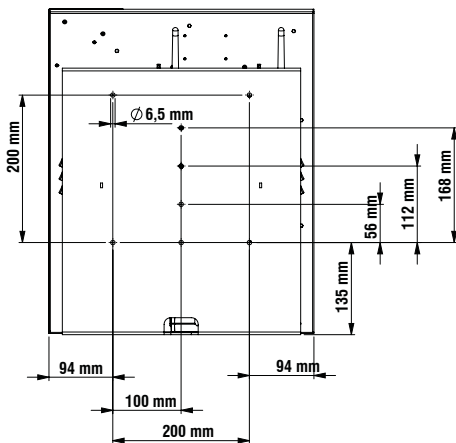

Variant Flex 21.5 lite inkl. Zebra Scanner und Zahlungsmodul

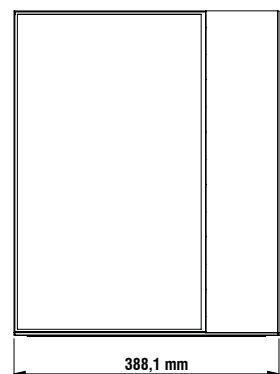
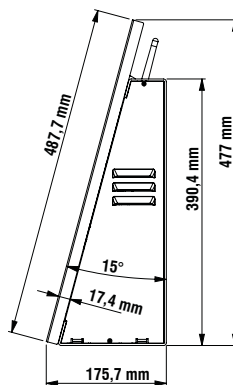
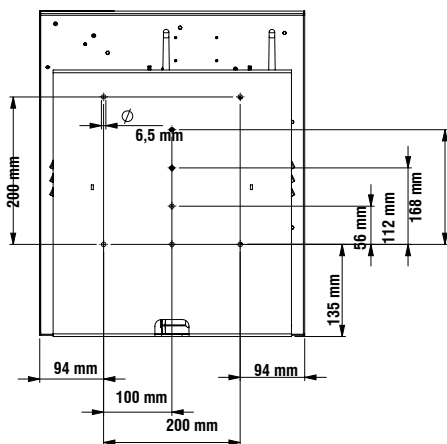

Variant Flex 21.5 lite

POLYTOUCH® FLEX 21.5 PEDESTAL



Bilder zeigen Beispielkonfigurationen. Das tatsächliche Produkt kann abweichen.



STANDFUSS (INKL. BODENPLATTE)

Material	Stahl, pulverbeschichtet
Abmessungen (BxTxH)	418,2 x 416,4 x 750 mm ODER 418,2 x 416,4 x 860 mm
Gewicht	Ca. 18,3 kg
Montage	Bodenverschraubung ODER freistehend
Farbe	RAL 7016 ODER RAL 9005
Kompatibel mit	POLYTOUCH® Flex 21,5 ODER POLYTOUCH® Flex 21,5 ADA ODER POLYTOUCH® Flex 21,5 lite
Zubehör*	Freistehende Bodenplatte, RAL 7016 ODER Freistehende Bodenplatte, RAL 9005

*optional

SÄULE

Abmessungen (BxTxH)	130 x 206 x 750 mm ODER 130 x 206 x 860 mm
Gewicht	Ca. 11 kg

BODENPLATTE

Abmessungen (BxTxH)	418,2 x 416,4 x 6 mm
Gewicht	Ca. 7,3 kg

ABMESSUNGEN

Bilder zeigen Beispielkonfigurationen. Das tatsächliche Produkt kann abweichen.

